

ENGINEERING
TOMORROW

Danfoss

Система безпроводного управління радіаторним опаленням Danfoss Ally™

Посібник



ЗМІСТ

- 3** | Система безпроводного управління радіаторним опаленням **Danfoss Ally™**
- 6** | Застосування **Danfoss Ally™**
- 9** | Перше використання системи **Danfoss Ally™**



1. Система безпроводного управління радіаторним опаленням **Danfoss Ally™**



Опис

Система Danfoss Ally™ надає вам усі переваги повнофункціональної «розумної» системи управління опаленням – у простому та зручному додатку. З продукцією Danfoss Ally™ ви отримаєте повний контроль як над вашими радіаторами так і над рахунками за опалення. Практично з будь-якого місця та у будь-який час незалежно від того, чи знаходитесь ви вдома чи ні ви можете керувати системою опалення навіть за допомогою голосу, так як Danfoss Ally™ сумісна з багатьма іншими пристроями керування через інтернет.

Інтуїтивний інтерфейс користувача у додатку покликаний спростити ваше повсякденне життя та зробити його якомога комфортнішим. Додаток допоможе вам виконати швидку процедуру налаштувань та налаштувати вашу систему опалення відповідно до вашого повсякденного життя. Окрім того додаток забезпечить вам можливість необмеженого спостереження та контролю у будь-який час.

Радіаторні терморегулятори Danfoss Ally™ сертифіковані за стандартом Zigbee 3.0. Це означає, що вони «спілкуються однією мовою» за допомогою бездротового зв'язку, як і безліч інших побутових смарт-пристроїв по всьому світу, дозволяючи вам підключати ці терморегулятори до існуючої системи розумного дому на протоколі Zigbee 3.0.

Особливості системи Danfoss Ally™

Компоненти системи Danfoss Ally™ та схема з'єднання

Ми знаємо, який секрет криється за взаємодією пристроїв у дійсно розумному домі, де пристрої безпомилково підключені та інтегровані у інтелектуальну мережу. У розумній екосистемі, яка дозволяє вам управляти вашим світом у ваш власний спосіб.

- Повний контроль радіаторів за допомогою додатку у вашому смартфоні
- Підвищений рівень комфорту та енергоефективності, завдяки підтриманню кімнатної температури відповідно до заданого щоденного тижневого графіку
- Просте використання та встановлення, завдяки інтуїтивному додатку
- Дистанційне управління звідусюди
- До 30% заощадження енергії
- Підходить для більшості типів клапанів
- Терморегулятор не потребує обслуговування – заряду батареї вистачає до двох років
- Сумісний з Amazon Alexa, Google Assistant
- Бездоганний контроль температури
- Відповідає вимогам Директиви ЄС з енергоефективності будівель
- Відкритий API

ОСНОВНІ ФУНКЦІЇ РАДІАТОРНОГО ТЕРМОРЕГУЛЯТОРА:

- Керування через шлюз ZigBee
- Заощадження енергії (завдяки точному підтриманню температури, розкладу, режиму «відкрите вікно», тощо)
- Легкість встановлення
- Легкість управління (налаштування з додатку, або зміна температури з терморегулятора обертаючи його корпус)
- Ручний режим (постійне підтримання заданої температури)
- Функція «відкритого вікна» (активується при різкому зниженні температури та тимчасово обмежує обігрів на 30 хв.)
- Точне регулювання температури (для визначення температури приміщення використовуються декілька датчиків)
- Зручний LCD-дисплей (Налаштовується для вертикального або горизонтального встановлення терморегулятора)
- Поворот дисплею -180 градусів
- Мін./Макс. температурний діапазон (Встановлення діапазону в якому користувач може змінювати температуру)
- Функція блокування керування з терморегулятора
- Функція захисту від замерзання
- Функція тренування клапану (Для виключення заклинювання клапану при відсутності обігріву, наприклад влітку)
- Фонова підсвітка дисплею
- Тривалість служби батареї до 2 років
- Індикатор низького заряду батареї
- Можливість дистанційного оновлення ПЗ через додаток

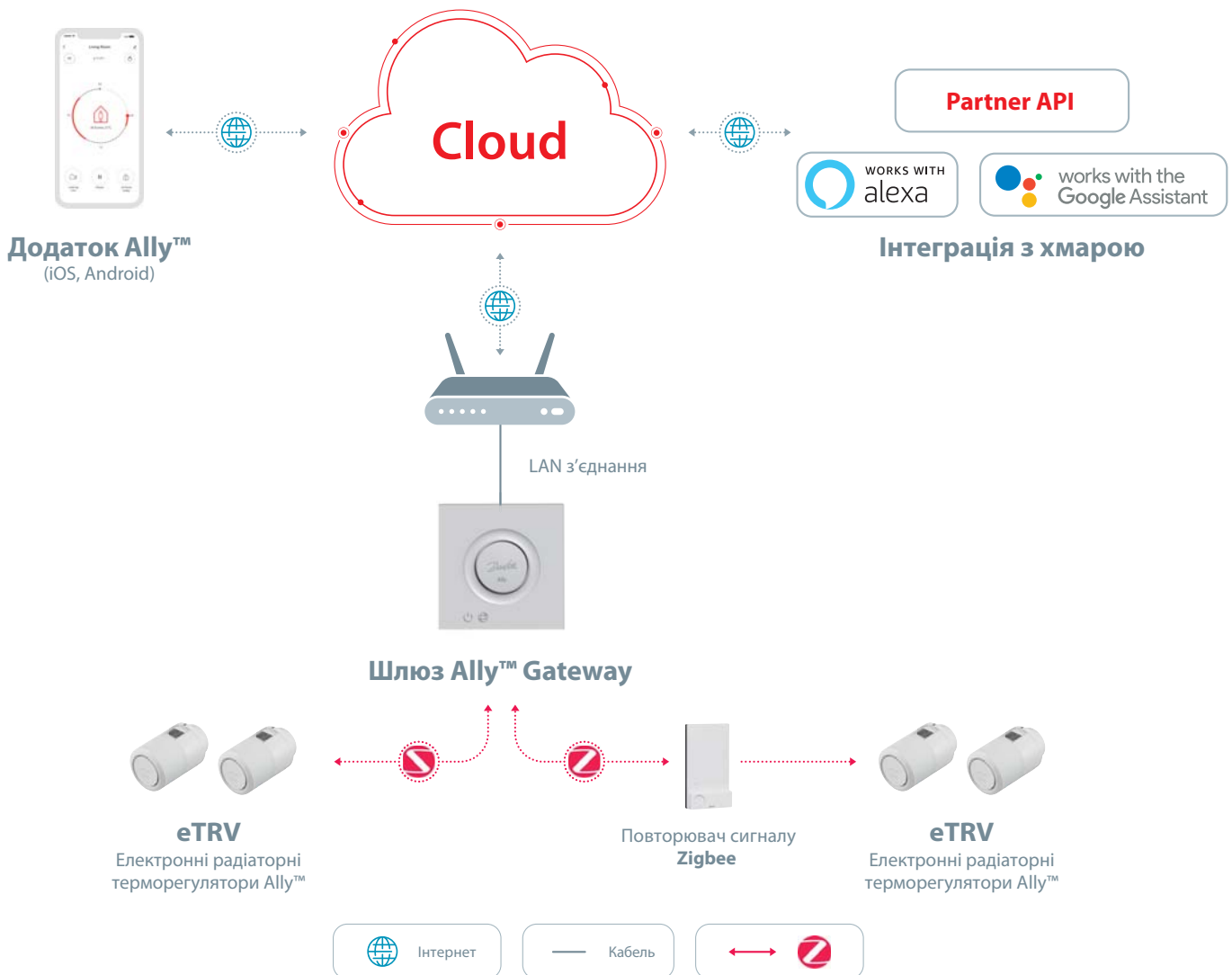

Технічні характеристики

Danfoss Ally™ Gateway	
Функція виробу	Шлюз для системи розумного керування опаленням
Рекомендоване використання	Побутове (ступінь забруднення 2)
Призначення	Радіатори
LED індикатори (зелені)	Живлення/Статус, Підключення до мережі
Кнопка	Reset (Натисніть кнопку Reset та утримуйте впродовж 5 сек, щоб повернутися до заводських налаштувань)
Блок живлення	5 В DC
Адаптер	110 В ~ 240 В AC, 5В 1А DC
Енергоспоживання / Режим очікування	< 5 Вт / < 2 Вт
Дротове з'єднання	10/100М Ethernet порт (RJ45, LAN)
Бездротове з'єднання	Zigbee / IEEE 802.15.4
Частота передачі даних / Потужність	2,4 ГГц / < 20 дБм (79 мВт)
Діапазон передачі даних	30 м відстань прямої видимості
Оновлення мікропрограм	Оновлення по бездротовому зв'язку
Робоча температура	-10...55°C
Температура зберігання	-20...60°C
Розмір	95 x 95 x 23 мм
Клас захисту IP	20
Засоби сполучення	Amazon Alexa, Google Assistant, Partner API
Danfoss Ally™ eTRW	
Тип	Електронний радіаторний терморегулятор
Рекомендоване використання	Побутове (ступінь забруднення 2)
Привідний механізм	Електромеханічний
Дисплей	LCD з білою фоновією підсвіткою
Класифікація ПЗ	A
Управління	ПІД
Джерело живлення	2 x 1,5 В лужні батарейки типу AA
Енергоспоживання	3 мВт у режимі готовності, 1,2 Вт у робочому режимі
Частота передачі даних / Потужність	2,4 ГГц / < 40 мВт
Термін служби батареї	До 2 років
Індикація низького заряду батареї	Значок батареї на дисплеї блимає
Робоча температура	0...40°C
Температура транспортування	-20...65°C
Максимальна температура води у системі	90°C
Діапазон регулювання температури	5...35°C
Точність годинника	+/- 10 хв./рік
Принцип руху золотника	Лінійний, до 4,5 мм, макс. 2 мм на клапані (1 мм/с)
Рівень шуму	<30 дБА
Клас безпеки	Тип 1
Функція відкритого вікна	Активується при зниженні температури або за командою ZigBee
Вага (з батарейками)	198 г (з адаптером RA)
Клас захисту IP	20 (не призначений для використання на небезпечних об'єктах та у місцях, де може потрапляти під дію води)
Засоби сполучення*	Partner API, Google Assistant, Amazon Alexa

2. Застосування Danfoss Ally™

Підбір адаптерів відповідно до типу клапанів

Тип адаптера	Код №	Адаптер	Клапан
Для клапанів RA виробництва Danfoss	014G0251		
Для клапанів M30 x 1,5 (K)	014G0252		
Для клапанів RAV виробництва Danfoss	014G0250		
Для клапанів RAVL виробництва Danfoss			
Для клапанів RTD виробництва Danfoss	014G0253		
Для клапанів M28 MMA; HERS; Comar:	014G0264		
Для клапанів Orkli	014G0257		
Для клапанів Caleffi та Giacomini (обидва адаптери постачаються у комплекті)	014G0263		

Монтаж радіаторного терморегулятора

1. Спочатку встановіть відповідний адаптер на клапан, підбравши його з таблиці вище.
2. Натисніть на фіксатор з протилежної сторони від дисплею та утримуючи його потягніть кришку терморегулятора. Вставте батарейки.
3. Встановіть терморегулятор на клапан накручуючи його на адаптер до характерного клацання.
4. Натисніть і утримуйте кнопку з крапкою біля дисплею протягом 3 секунд для виходу з монтажного режиму.
5. Терморегулятор встановлений, та відображає встановлену температуру.

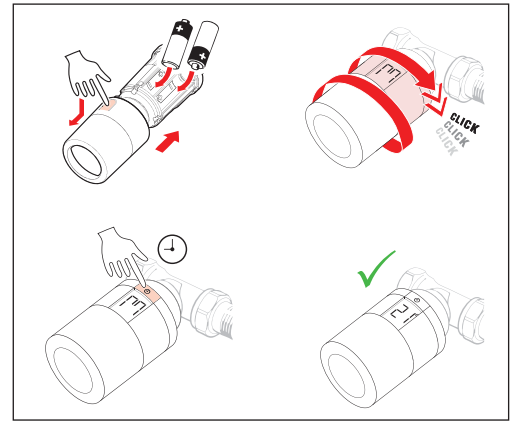

Вимірювання кімнатної температури

Радіаторний терморегулятор Danfoss Ally™ вимірює температуру за допомогою вбудованих датчиків для забезпечення точного регулювання. На основі цих показників розраховується кімнатна температура для зони близько 20 см відстані перед терморегулятором. У такий спосіб радіаторний терморегулятор Danfoss Ally™ здатен забезпечити надзвичайно точне регулювання фактичної температури у приміщенні.

Пам'ятайте, що джерела тепла та холоду, наприклад, каміни, прямі сонячні промені та протяги, можуть вплинути на роботу радіаторного терморегулятора Danfoss Ally™.

Примітка. Температура, що відображається на дисплеї, завжди є встановленим значенням, а не фактичною температурою у приміщенні.

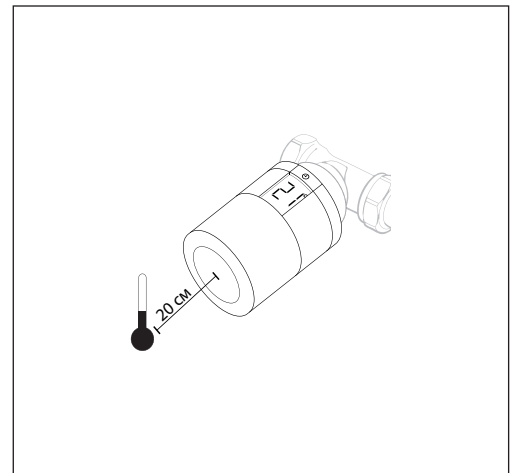

Розміщення ретранслятора

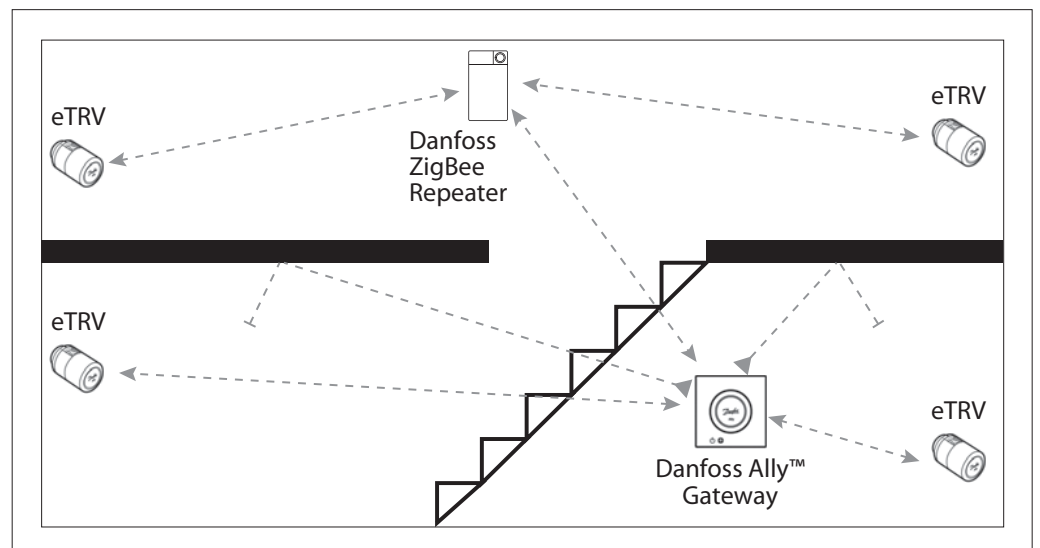

Перше використання

Крок 1.

Завантажте та встановіть додаток Danfoss Ally™ з Google Play або App Store на планшет або смартфон.



Крок 2.

Приєднайте шлюз Danfoss Ally™ Gateway до джерела живлення та роутера за допомогою кабелів, що постачаються у комплекті.



Крок 3.

Переконайтеся, що ваш смартфон або планшет підключений до мережі Wi-Fi того самого роутера, до якого підключений шлюз Danfoss Ally™ Gateway.

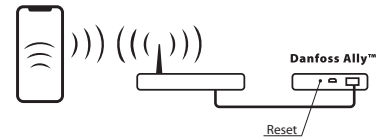

Крок 4.

Подальші налаштування системи та додавання пристроїв виконуються у додатку



3. Перше використання системи **Danfoss Ally™**

1. Встановіть додаток Danfoss Ally™ на ваш пристрій

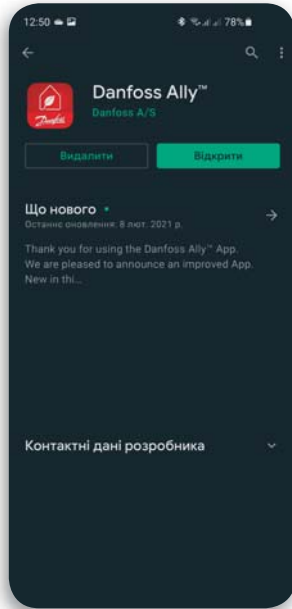

2. Відкрийте додаток та зареєструйте обліковий запис



3. Додайте перший шлюз Ally Gateway керуючись інструкціями у додатку

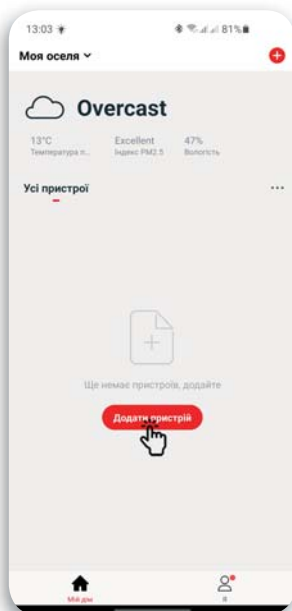

4. Додайте радіаторні терморегулятори керуючись інструкціями у додатку



Увага!

Зображення можуть відрізнятися від реальних зображень екранів додатку Danfoss Ally™. Система Danfoss Ally™ постійно вдосконалюється, додаються нові функції, пристрої, та можливості. Далі наведена інструкція з детальним описом основних функцій та можливостей. Опис нових функцій буде з'являтися в додатку та згодом додаватися в цю інструкцію.

Головний екран додатку

1. Меню перемикання між будинками. Відображається назва поточного будинку

2. Данні про погодні умови. Відображається поточна інформація про погоду. Дані отримуються з сайту darksky.com

3. Назви кімнат створених у поточному будинку

4. Плитка групи пристроїв кімнати («назва кімнати» + Group) з'являється якщо в одну кімнату додано більше одного терморегулятора

5. Плитка пристрою відображається до якої кімнати належить цей пристрій, виміряна температура та поточний режим опалення

6. Плитка шлюзу

7. Кнопка переходу до меню керування пристроями та налаштувань кімнат

8. Кнопка додавання наступного Ally™ Gateway

Кнопка головного екрану будинку

Кнопка головного екрану облікового запису

Керування будинком

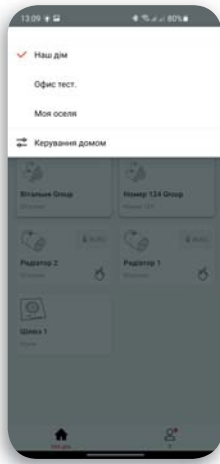

Після натискання на кнопку меню перемикання між будинками з'явиться спливаюче вікно в якому можна:

- Обрати поточний будинок
- Перейти до керування домами (див. далі)

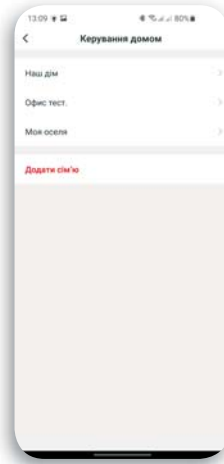

Після натискання кнопки «керування будинком» потрапляємо у наступне меню в якому можна:

- Перейти до налаштувань конкретного дому (див. далі)
- Додати ще дім (сім'ю)

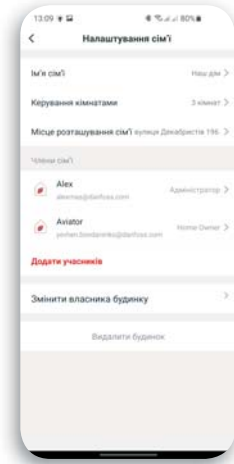

Якщо перейти до налаштування конкретного дому потрапляємо у наступне меню в якому можна:

- Перейменувати дім
- Налаштувати кімнати дому
- Змінити місце розташування дому
- Змінити права керування існуючих учасників
- Додати учасників сім'ї
- Передати володіння керуванням будинком
- Видалити дім

Керування кімнатами

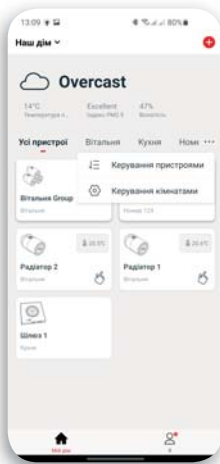

Якщо натиснути на кнопку ... з'явиться спливаюче вікно в якому можна:

- Перейти до сортування пристроїв у вкладці «керування пристроями»
- Перейти до налаштувань кімнат (див. далі)

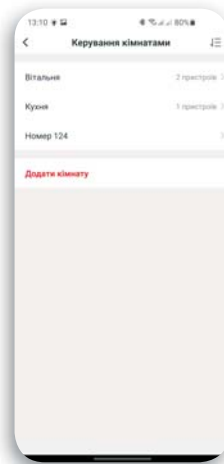

Якщо обрати «Керування кімнатами» то потрапляємо до наступного меню в якому можна:

- Сортувати кімнати
- Налаштувати будь яку кімнату цього будинку (див. далі)
- Додати нову кімнату

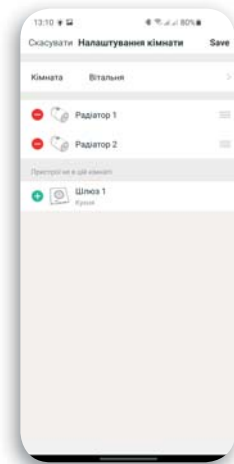



Якщо обрати налаштування конкретної кімнати то потрапляємо до наступного меню в якому можна:

- Перейменувати кімнату
- Додати або видалити пристрої кімнати

Шлюз, або ретранслятор можливо додати до конкретної кімнати для вказання фактичного місця розташування цього пристрою

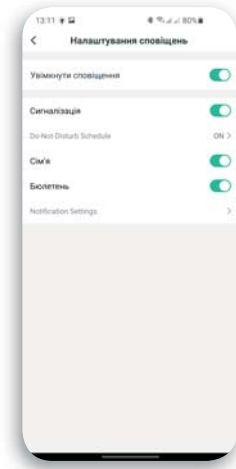
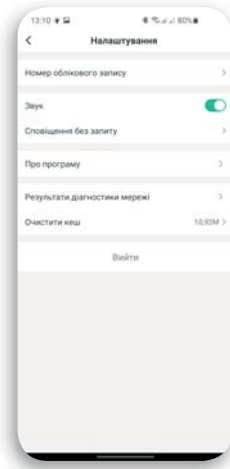
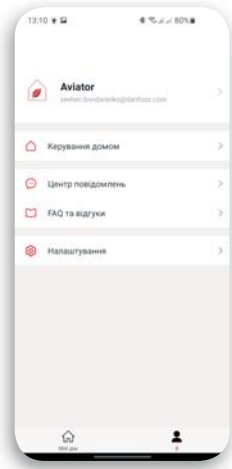
Налаштування додатку та облікового запису



При натисканні на кнопку  налаштування облікового запису потрапляємо в наступне меню в якому можна:

- Налаштувати обліковий запис
- Перейти до меню керування домом
- Перейти до центру повідомлень
- Перейти до частих питань та відгуків
- Перейти до налаштувань додатку (див. далі)

Якщо натиснути на пункт «налаштування» потрапляємо у меню в якому можна:

- Перейти до налаштувань облікового запису
- Налаштувати сповіщення (див. далі)
- Ознайомитися з даними про програму
- Запустити діагностику мережі
- Очистити кеш додатку
- Вийти з поточного облікового запису

Якщо натиснути на пункт «сповіщення без запиту» потрапляємо у меню в якому можна:

- Налаштувати сповіщення
- Задати період коли додаток не буде вас турбувати



Головний екран кімнати

Назва кімнати. Слово «Group» додається до назви кімнати якщо відкрити плитку групи кімнати

Кнопка меню налаштування кімнати

Кнопка меню налаштувань пристрою (активна лише при відкритті плитку пристрою)

Кнопка переходу до ручного режиму керування

Розклад цієї доби з періодами комфорту (червоні) та економії (сірі). В центрі кола відображається символ поточного періоду та його температура

Поточний час

Кнопка швидкого ввімкнення режиму «У від'їзді»

Кнопка швидкого ввімкнення режиму «Пауза»

Кнопка швидкого ввімкнення режиму «Вдома»

13:11 80%

Вітальня Group

24 18 06 12

У від'їзді 17.0°C

Покинути зараз Пауза "Вдома" цього дня

Швидка зміна режиму роботи системи



При натисканні кнопки «Покинути зараз» система примусово переходить у режим економії до настання наступного періоду комфорту. Підпис кнопки змінюється на «Відсутній цієї ночі»

При натисканні кнопку «Вдома цієї ночі» режим економії вмикається на добу починаючи з часу натискання, незалежно від розкладу. За 24 години система автоматично повернеться до роботи за розкладом

Для негайного повернення до роботи за розкладом натисніть кнопку 



При натисканні кнопки «Пауза» система примусово переходить у режим підтримання температури що встановлена для режиму «Пауза». Підпис кнопки змінюється на «Повернутися до роботи за розкладом». Цей режим вимикається тільки вручну і тільки кнопкою «Повернутися до роботи за розкладом»

Якщо натиснути кнопку «Повернутися до роботи за розкладом» то система повернеться до роботи за тижневим графіком

При натисканні кнопки  «Ручне керування» роботу системи за тижневим розкладом буде зупинено. Буде постійно підтримуватись температура ручного режиму.

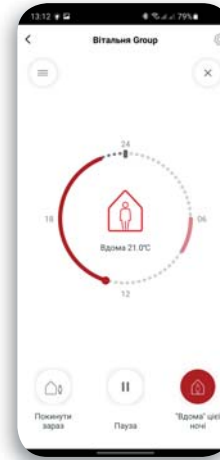

Якщо натиснути кнопку «Вдома цього дня» система примусово переходить у режим комфорту до кінця наступного режиму комфорту. Підпис кнопки змінюється на «Вдома цієї ночі»

Якщо натиснути кнопку «Вдома цієї ночі» то режим комфорту вмикається на добу починаючи з часу натискання, незалежно від розкладу. За 24 години система автоматично повернеться до роботи за розкладом

Для негайного повернення до роботи за розкладом натисніть кнопку 

Режим ручного керування та додаткові налаштування

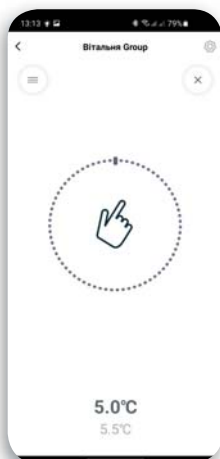

Температура що підтримується в ручному режимі може бути встановлена в нижній частині цього екрану

Для негайного повернення до роботи за розкладом натисніть кнопку 

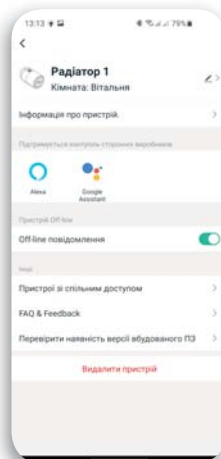

Якщо натиснути на кнопку  то потрапляємо до меню в якому можна:

- Перейменувати пристрій
- Змінити місце розташування пристрою (кімнату)
- Задіяти голосове керування для даного пристрою
- Увімкнути сповіщення про втрату зв'язку з пристроєм
- Перейти до частих питань та відгуків
- Окрім того можливо створити запит до служби технічної підтримки
- Перевірити наявність оновлень програмного забезпечення пристрою та за необхідності оновити
- Видалити пристрій

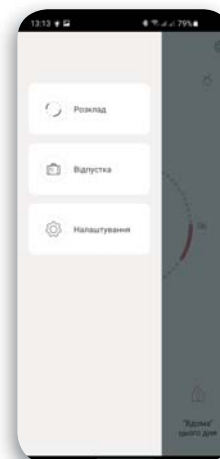

Якщо натиснути кнопку  то потрапляємо до меню в якому можна:

- Перейти до налаштувань тижневого розкладу
- Перейти до налаштувань режиму «Відпустка»
- Перейти до налаштувань кімнати

Налаштування тижневого розкладу



Оберіть необхідний день тижня (див. далі)



На цьому екрані можна:

- Встановити до 3-х періодів комфорту на добу
- Для відміни редагування розкладу цього дня натисніть стрілку назад <
- Для збереження змін натисніть «ОК»
- Зберегти та скопіювати розклад цього дня у інші дні тижня можливо натиснувши кнопку «Копія» (див. далі)



На цьому екрані можна:

- Обрати дні у які хочете скопіювати розклад
- Підтвердити натиснувши «Зберегти»
- Відмінити копіювання натиснувши стрілку назад <

Налаштування відпустки



Якщо натиснути на кнопку «Відпустка» потрапляємо на даний екран на якому можна:

- Обрати тип відпустки:

«Від'їзд» На період відпустки буде встановлена температура режиму відпустки. Зазвичай це економна температура (див. далі)

«Вдома» Для кожного дня відпустки буде використано розклад що заданий для суботи (з періодами економії та комфорту)

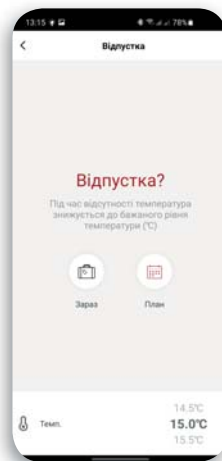

На цьому екрані можна:

- Зараз задіяти режим «Відпустка»
- Налаштувати температуру режиму відпустки «Від'їзд»
- Запланувати період відпустки (Не менше двох днів)
- Встановити точний час початку та закінчення відпустки

При плануванні відпустки, для збереження плану відпустки натисніть «ОК»

Збережений план можливо відредагувати або відмінити за потреби



Для відміни режиму «Відпустка» (що вже розпочався) натисніть кнопку «Відмінити»

Налаштування кімнати

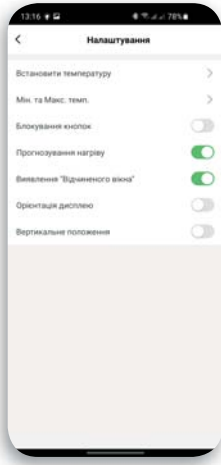

Якщо натиснути кнопку «Налаштування» у меню налаштувань кімнати, то потрапляємо на екран у якому можна:

- Встановити температури режимів обігріву (див. далі)
- Налаштувати обмеження діапазону регулювання температури (див. далі)
- Ввімкнути блокування кнопок терморегулятора
- Ввімкнути прогнозування нагріву
- Ввімкнути функцію відчиненого вікна
- Змінити орієнтацію дисплею терморегулятора
- Ввімкнути режим вертикального монтажу терморегулятора

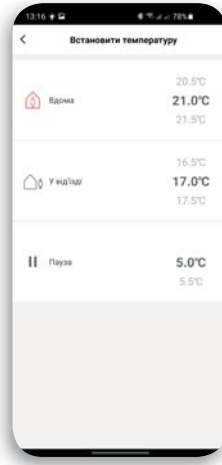

Якщо натиснути кнопку «Встановити температуру» потрапляємо на наступний екран у якому можна:

- Налаштувати температуру режиму комфорту
- Налаштувати температуру режиму економії
- Налаштувати температуру режиму пауза

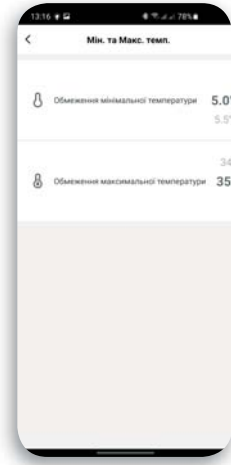

Якщо натиснути кнопку «Мін. та макс. Темп.» потрапляємо на наступний екран у якому можна:

- Налаштувати діапазон регулювання температури. Вихід за межі встановленого діапазону буде неможливий для всіх режимів роботи:
 - Вдома
 - У від'їзді
 - Пауза
 - Ручне регулювання
 - Відпустка

Надання керування іншому учаснику сім'ї

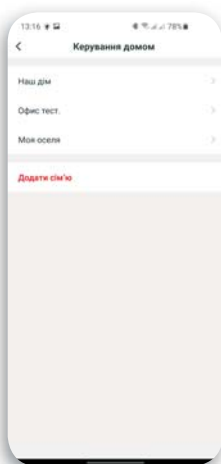

Якщо натиснути кнопку меню перемикачів між будинками, а потім натиснути «Керування домом» – потрапляємо на наступний екран на якому необхідно обрати будинок, керування яким ви хочете надати та натиснути на його назву (див. далі)

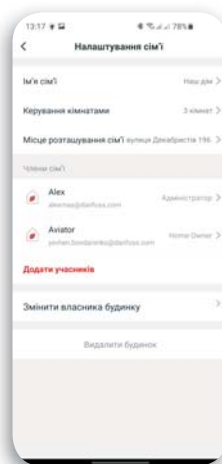

Якщо натиснути назву будинку потрапляємо на наступний екран у якому для передачі керування необхідно натиснути кнопку «Додати учасників» (див. далі)

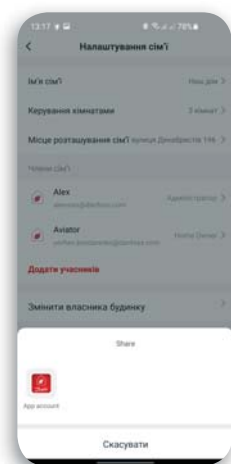

Після того як було натиснуто кнопку «Додати учасників» з'явиться спливаюче вікно в якому потрібно натиснути кнопку «App account» (див. далі)

Повна передача керування системою господарю

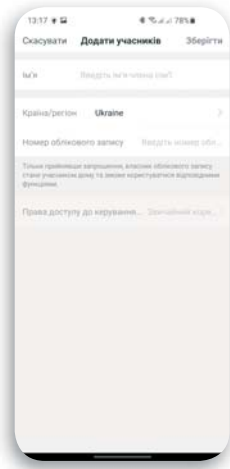

Для додавання учасників необхідно заповнити всі поля та вказати роль учасника:

- Ім'я (назва учасника в додатку)
- Країна
- Номер облікового запису (адреса електронної пошти вказана при реєстрації облікового запису в системі Danfoss Ally™)
- Обрати права доступу до керування цього учасника:
 - Користувач (може виключно керувати обігрівом без зміни конфігурації системи)
 - Адміністратор (має повний контроль на системою окрім видалення інших адміністраторів та господаря)

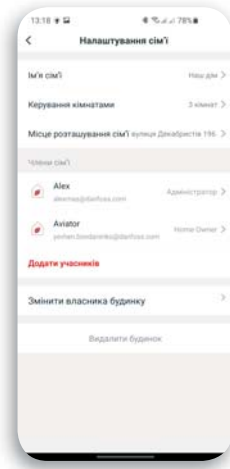

Якщо натиснути назву будинку у вікні «Керування домом» потрапляємо на наступний екран на якому можна:

- Змінити, або видалити існуючих учасників
- Передати повне керування господарю, для цього:
 - Натиснути кнопку «Змінити власника будинку» (див. далі)
- Видалити будинок

Увага!

Для збереження коректної роботи системи господарю забороняється видалити будинок (Спочатку передайте керування іншому господарю)

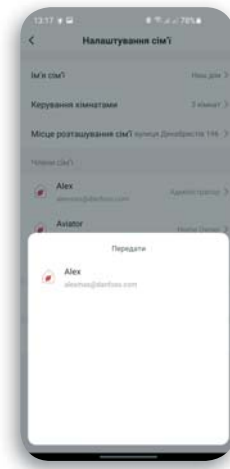

Після того як було натиснуто кнопку «Змінити власника будинку» додаток запропонує обрати одного з раніше доданих учасників сім'ї для передачі йому керування.

Оберіть одного з учасників сім'ї натиснувши на його ім'я

Обмеження по кількості пристроїв

Кількість пристроїв, кімнат, будинків, учасників в одному додатку/акаунті – **не обмежено додатком (визначається можливостями вашого смартфона / планшета).**

Пристроїв о одному шлюзі Danfoss Ally™ Gateway	
Пристрої	Кількість
Радіаторний терморегулятор Danfoss Ally™	32
Повторювач Zigbee Danfoss Ally™	128
Пристроїв на 1 кімнату	128
Пристроїв на 1 шлюз Danfoss Ally™ Gateway	128
Кімнат на 1 шлюз Danfoss Ally™ Gateway	Не обмежено

Розміри

Danfoss Ally™ Gateway

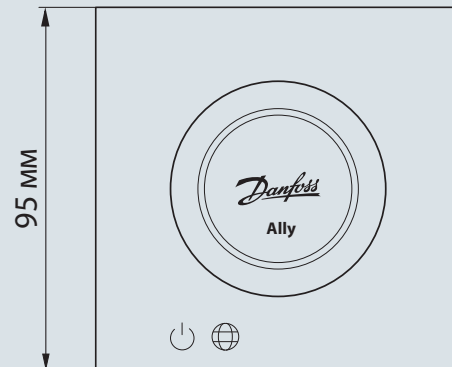
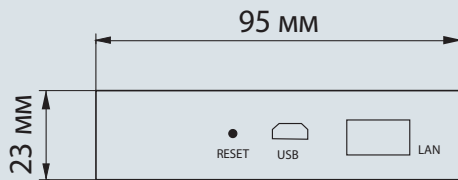

Danfoss Ally™ Radiator Termostat

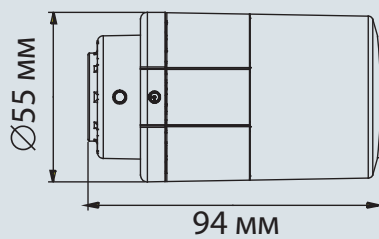

З адаптером для клапана RA

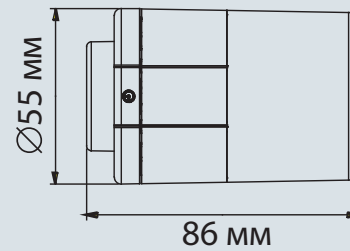

З адаптером для клапана RAV/RAVL

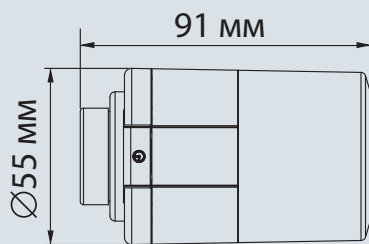

З адаптером для клапана M28x1,5

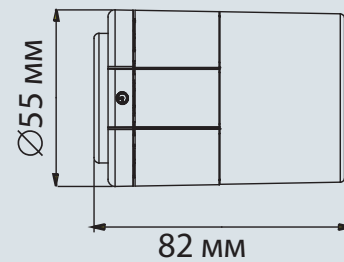

З адаптером для клапана M30x1,5

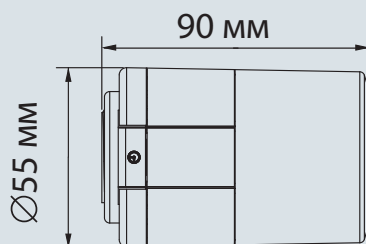

З адаптером для клапана Caleffi

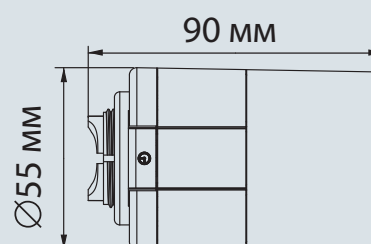

З адаптером для клапана Giacomini



ТОВ з іі «Данфосс ТОВ» • Тепловий напрямок

Тел.: +380 800 800 144 (безкоштовно з мобільних та стаціонарних телефонів України)

E-mail: uacs@danfoss.com • www.danfoss.ua

Компанія Danfoss не несе відповідальності за можливі помилки в каталогах, брошурах чи інших друкованих матеріалах. Компанія Danfoss зберігає за собою право вносити зміни в свою продукцію без попередження. Це положення поширюється також на вже замовлені продукти, але за умов, що внесення таких змін не спричиняє необхідності внесення змін в уже погоджені специфікації. Всі торгові марки в цьому матеріалі є власністю відповідних компаній. Danfoss і логотип Danfoss – це торгові марки компанії Danfoss A/S. Авторські права захищені.